

РЪКОВОДСТВО НА ПОТРЕБИТЕЛЯ

Мощност: 2x 600W

Захранване:

220-240V, 50-60Hz



ПРЕДИ ДА ЗАПОЧНЕТЕ РАБОТА С УРЕДА, ПРОЧЕТЕТЕ ВНИМАТЕЛНО ТОВА РЪКОВОДСТВО НА ПОТРЕБИТЕЛЯ.

ВАЖНИ МЕРКИ ЗА БЕЗОПАСНОСТ

Преди да използвате това устройство, прочетете всички инструкции за безопасност и експлоатация, като същевременно спазвате всички указания за безопасна работа. Тези инструкции за безопасност и експлоатация трябва да се съхраняват, така че да можете да се консултирате с тях при нужда.



1. Защита на електрозахранването: Убедете се, че кабелът на електрозахранването не е натоварен, върху него няма тежки предмети. Обърнете специално внимание на щепсела на захранващия кабел и изхода на устройството. НЕ удължавайте електрическия удар, НЕ дърпайте и не влачете захранващия кабел.

2. Вентилация: Устройството трябва да се постави на вентилирано място. НЕ поставяйте диск върху него или кърпа, за да го покриете. Разстоянието до стената не трябва да е по-малко от 10 сантиметра. НЕ поставяйте устройството върху леглото, дивана, килима или други предмети с подобна повърхност в случай на добра вентилация.

3. Демонтаж на корпуса: НЕ демонтирайте корпуса. Ако някой докосне вътрешните компоненти, той вероятно ще получи сериозен токов удар.

4. Необичайна миризма: Когато усетите необичайна миризма и дим, незабавно изключете захранването и издърпайте плюса от изхода на стената. Свържете се с магазина, от който сте го купили или най-близкия ремонтен център.

Внимание: Устройството се прилага към захранване от 220~240V / 50~60 Hz. Използвайте стандартно захранване. Уверете се, че захранването е правилно, преди да го използвате.

ХАРАКТЕРИСТИКИ НА ПРОДУКТА

1. Висока изходна мощност.
2. С караоке функция.
3. Височината на звука е ясна, естествена и басът е мощен.
4. Съвместим с DVD/VCD/CD/TAPE/MP3/MP4/AUX.

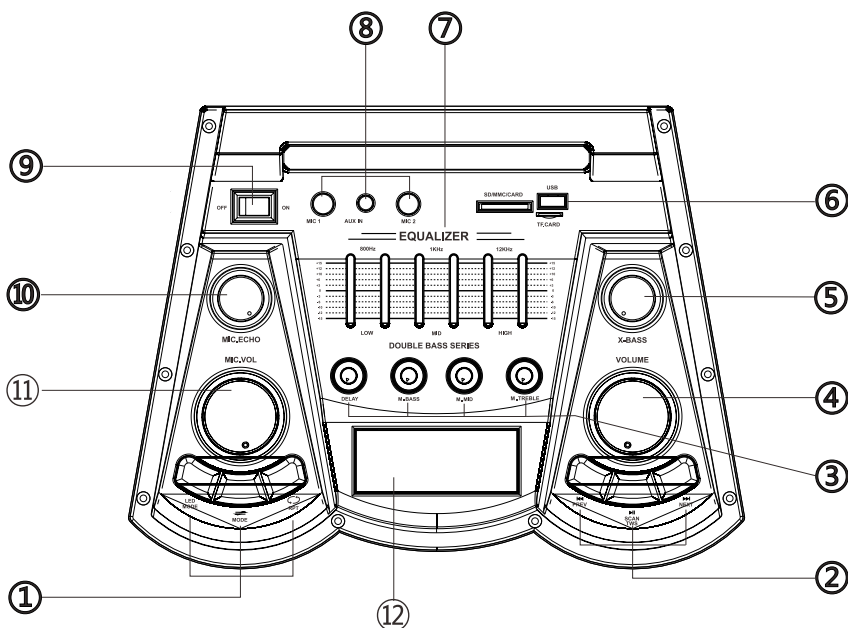

- 1) LED MODE: Регулиране на LED светлината.
- РЕЖИМ: Бутон USB/SD/LINE (аудио вход).
- RPT: Бутон за повторение.
- 2) Бутон за възпроизвеждане PREV.
- Бутон за възпроизвеждане NEXT.
- Бутон за възпроизвеждане SCAN/TWS.
- 3) Копче за управление на микрофон MIC DELAY.
- Копче за микрофон бас MIC BASS.
- Копче за микрофон средни честоти MIC MID-RANGE.
- Копче за микрофон - високи честоти MIC TREBLE.
- 4) Копче за регулиране на звука MASTER VOLUME.
- 5) X-BASS управление на бази.

- 6) USB входен жак./ Входен жак за SD/MMC/TF КАРТА.
- 7) ЕКВАЛИЗАЙЪР.
- 8) Входен жак МИКРОФОН 1 и МИКРОФОН 2.
- Входен жак AUX IN.
- 9) КЛЮЧ ЗА ВКЛЮЧВАНЕ/ИЗКЛЮЧВАНЕ.
- 10) MIC копче за управление на ехото.
- 11) Контролен бутон MIC VOLUME.
- 12) LED дисплей.

ПРЕНОСИМ ВИСОКОГОВОРИТЕЛ

МОДЕЛ: ЕК-3636



ДИСТАНЦИОННО УПРАВЛЕНИЕ



- В готовност
- USB/SD/LINE (аудио вход)
- Назад/FM CH-
- Пускане/пауза/FM тунер
- Напред/FM CH +
- Повторение
- Спиране
- Усилване на звука
- Намаляване на звука
- Без звук
- Еквалайзер
- Номер бутон

ИНСТРУКЦИЯ ЗА ФУНКЦИОНИРАНЕ НА ЗАДНИЯ ПАНЕЛ

1. АУДИО ВХОД; DVD / TV или друг входящ жак за аудио сигнал на AUX AV плейър.
2. Превключете AUDIO INPUT и включете светодиода (LED).
3. Вход за променлив ток: AC 220V.

ИНСТРУКЦИЯ ЗА РАБОТА С ФУНКЦИЯТА BLUETOOTH

Променете режима в „СИНЬО“, светлината на знака на Bluetooth премигва и тонколоната възпроизвежда звук „di“. Поставете на мобилния си телефон, свържете с данните на Bluetooth, потърсете устройството и внимателно го свържете. Правилното свързване на Bluetooth светлините продължава и музиката се възпроизвежда нормално на тонколоната.

ИНСТРУКЦИЯ ЗА УПОТРЕБА

1. Свържете сигналните кабели според инструкциите за свързване на задния панел.
2. За да се уверите, че напрежението е включено правилно, поставете електронен кабел, включете бутона за захранването.
3. Регулирайте функционалните клавиши, за да постигнете най-добрия според вас звуков ефект.

СВЪРЗВАНЕ

1. Устройството се прилага за AC 220-240V, 50-60Hz
2. Захранване с променлив ток (AC): батерията може да се зарежда, когато е свързана към променливотоково захранване. Червената светлина на батерията означава, че тя се зарежда.
3. След като батерията се зареди напълно, ще се промени в зелена.
3. Вътрешната батерия ще бъде заредена дори ако устройството е изключено, когато се включи в променливотоково захранване.
4. Батерията на тонколоната може да се зарежда и с 12V външна автомобилна батерия (кабелът за свързване не е включен) чрез „DC (постоянен ток) 12V вход“. Моля, уверете се, че „+“ и „-“ са свързани правилно.
5. Регулирайте функционалните клавиши според вашите лични аудио предпочитания.

ДИАГРАМА ЗА СВЪРЗВАНЕ НА ЗАДНИЯ ПАНЕЛ

Използвайте аудио кабели, за да свържете аудио входящия жак с компютърната звукова карта или други аудио изходи

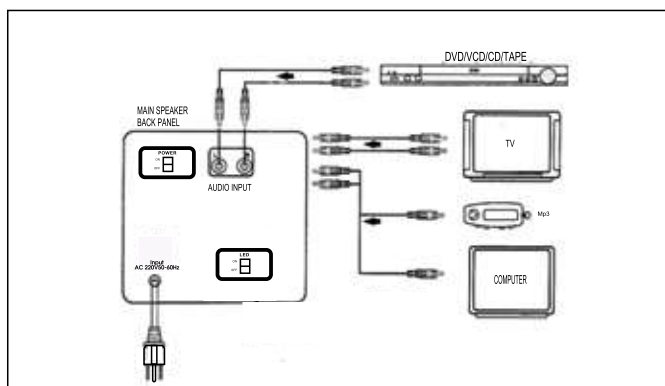

ИНСТРУКЦИЯ ЗА TWS СВЪРЗВАНЕ

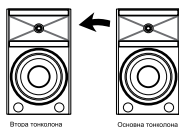

Когато искате да свържете повече от едно устройство. Трябва да знаете, че устройствата трябва да са един и същ модел. Поставени на разстояние не повече от 50 см.

В режим на свързване „BT“, натиснете бутон „TWS“ и задръжте 3 сек. Втората тонколона ще даде сигнал за успешно свързване на дисплея ще се изпише „Blue“. Второто устройство ще се свърже автоматично, след успешно свързване на първото.

ПРЕДПАЗНИ МЕРКИ

За да избегнете експлоатационни проблеми или сериозни повреди на устройството, моля, спазвайте следните забележки:

- 1.** Задръжте електрическия контакт, докато издърпвате щепсела. Не дърпайте кабела.
- 2.** Работещите аудио уреди трябва да се държат далеч от отоплителни съоръжения.
- 3.** Не се опитвайте да поправяте или ревизирате веригата.
- 4.** Не докосвайте вътрешните части, в противен случай това може да причини токов удар или сериозно повреждане на устройството.
- 5.** Издърпайте щепсела, ако не го използвате дълго.
- 6.** Уверете се, че аудио продуктът е във вентилирано сухо състояние с около 20 мм пространство наоколо, за да не се получи прегряване.

Предупреждение: Не излагайте уреда на дъжд или влага, а съдове, съдържащи течности, като чаша, ваза, не трябва да се поставят върху уреда.

ОТСТРАНЯВАНЕ НА ПРОБЛЕМИ

| Симптом | Възможен проблем | Решение |
|---|---|---|
| Няма светлинен сигнал и звук | 1. Щепселът не е добре свързан | Вкарайте щепсела в електрически контакт |
| | 2. Бутонът за захранването на високоговорителя не е включен | Включете бутона |
| Има светлинен сигнал, но няма звук | 1. Неправилно свързан кабел | Изключете захранването, проверете входния жак, за да се уверите, че правилният аудио сигнал е свързан към съответния входен жак |
| | 2. Аудиосигналят не се предава на високоговорителя | Проверете дали от всички тонколони има изходящ аудио сигнал |
| Ако проблемът е налице, след като проверите съответните процедури по-горе, обърнете се към определения сервизен агент или професионален техник, за да го поправите. Не се опитвайте да отворите капака, в противен случай не поемаме никаква отговорност. | | |

Bluetooth[®] е търговска марка или регистрирана търговска марка на Bluetooth SIG Inc

iBastek[®] е търговска марка на Bastek Corp.

Всички останали търговски марки са собственост на съответните им собственици.

ПРЕНОСИМ ВИСОКОГОВОРИТЕЛ
МОДЕЛ: ЕК-3636



Този символ означава, че продукта не трябва да се изхвърля заедно с останалите битови отпадъци, за да се избегне замърсяване на околната среда и нараняване на хора. Отнесете уреда в специализиран пункт за рециклиране на електроуреди.



Всички уреди с марка ЕЛЕКОМ отговарят на БДС!

ЕЛЕКОМ е регистрирана търговска марка за България с №48734 / 02.09.2004 г. от Българското патентно ведомство.
ЕЛЕКОМ е регистрирана търговска марка за Европа с №948329 / 2007-Женева на Световната организация за интелектуална собственост.

Артикул: Преносим високоговорител; **Модел:** ЕК-3636

Производител: Топ Троникс ООД; ЕИК № 130985327
България; София, бул. Петко Ю. Тодоров № 12, склад 26

За контакти: тел.: (02) 936 07 89; (02) 936 00 54;
моб.: (088) 566 70 15, e-mail: elekom.bg@abv.bg,

website: www.elekom.bg

INSTRUCTION MANUAL



Power: 2x 600W
Power Supply:
220-240V, 50-60Hz

BEFORE USING THIS PRODUCT, PLEASE READ THE OPERATING INSTRUCTION CAREFULLY!

PORTABLE SPEAKER

MODEL: EK-3636



IMPORTANT SAFETY MEASURES

Before using this machine, please read all the safety and operating instructions, meanwhile, please observe all the indications about safe operating. These safety and operating instructions should be kept in condition of consultation.



1. Protection of electric power supply line: Be aware that the electric power supply line is not tramped, pressed by heavy objects. Pay special attention to the plug of power supply line and outlet on the machine. DO NOT lengthen the electric shock, DO NOT pull or drag or the power supply line.

2. Ventilation: This set must be put in ventilated place. DO NOT put disk on it or cloth to cover it. The distance away from the wall should not be less than 10 centimeters.

DO NOT put this set on the bed, sofa, carpet or other objects with similar surface in case of good ventilation.

3. Casing Dismantling: DO NOT dismantle the case. If one touches the inner components, he will probably get serious electric shock.

4. Unusual smell: When you discover unusual smell and smoke, cut power supplies immediately and pulls out the plus from the outlet on the wall. Contact the sell shop or nearest repairing center.

Attention: This set applies to AC 220V~240V/50Hz~60Hz power supply. Use standard power supply. Do not use power supply of small output and unsteady voltage.

PRODUCT FEATURES

1. High output power.
2. With Karaoke function.
3. The treble is clear, natural and bass is powerful.
4. Compatible to DVD/VCD/CD/TAPE/MP3/MP4/AUX.

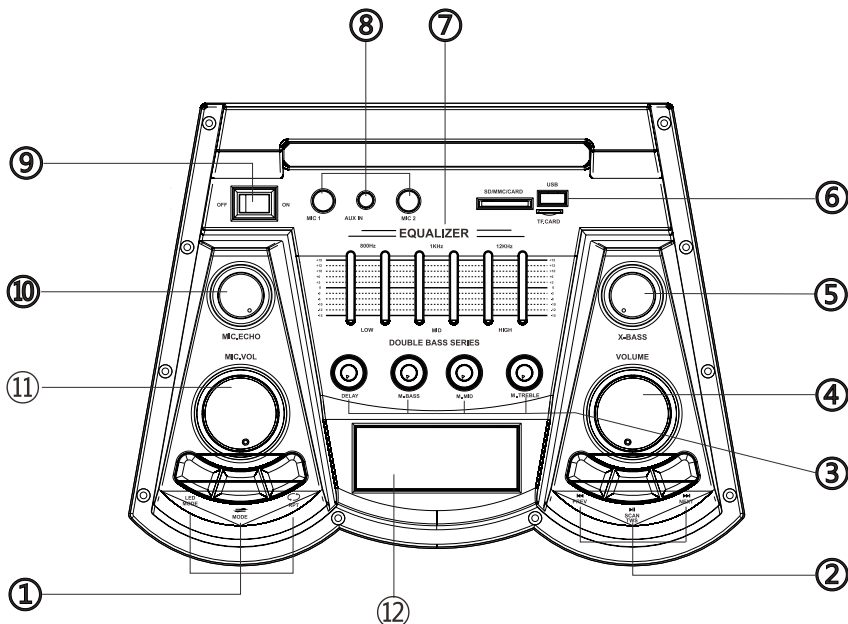

FRONT PANEL FUNCTION INSTRUCTION













- | | |
|---|--|
| 1) LED MODE:LED LIGHT ADJUSTMENT. MODE: USB/SD/LINE(AUDIO INPUT) BUTTON; RPT: REPEAT KEY. | 6) USB INPUT JACK. SD/MMC/TF CARD INPUT JACK. |
| 2) PREV PLAY KEY. NEXT PLAY KEY. SCAN/TWS PLAY KEY. | 7) EQUALIZER. |
| 3) MIC DELAY CONTROL KNOB. MIC BASS CONTROL KNOB. MIC MID-RANGE CONTROL KNOB. MIC TREBLE CONTROL KNOB. | 8) MICROPHONE 1 & MICROPHONE 2 INPUT JACK.AUX IN INPUT JACK. |
| 4) MASTER VOLUME CONTROL KNOB. | 9) POWER ON/OFF SWITCH. |
| 5) X-BASS CONTROL. | 10) MIC ECHO CONTROL KNOB. 11) MIC VOLUME CONTROL KNOB. 12) LED DISPLAY. |

PORTABLE SPEAKER

MODEL: EK-3636



REMOTE CONTROL

-  Mp3 standby
-  USB/SD/LINE (Audio input)
-  button
-  Mp3 prev/FM CH- button
-  Mp3 play/pause button/
FM tuner
-  Mp3 next/FM CH+ button
-  Mp3 repeat button
-  Mp3 stop button
-  Mp3 volume up button
-  Mp3 volume down button
-  Mute button
-  Mp3 equalizer button
-  Mp3 number button



BACK PANEL FUNCTION INSTRUCTION

1. AUDIO INPUT: DVD/TV or other AUX AV player audio signal input jack.
2. Switch for AUDIO INPUT, and switch for LED.
3. AC input: AC 220V.

TWS CONNECTION

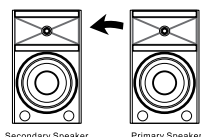

Under BT connection mode, press TWS button and holds down three seconds, primary speaker will give an alarm and screen show „BLUE“. Secondary speaker change the mode into „BLUE“, it will automatically connect to the primary speaker and show „BLUE“ on screen.

PORTABLE SPEAKER

MODEL: EK-3636



BLUETOOTH INSTRUCTION

Change the mode into „BLUE”, the bluetooth sign light twinkles, and speaker have sound „di”. Set on mobile phone, connect to bluetooth data, search equipment and match properly. The proper connect bluetooth lights keep on, and music work on speaker normally.

USE INSTRUCTION

1. Connect the signal cables according to the back panel connection instruction.
2. To sure the correct the voltage, insert electronic source cable, turn on the power switch button.
3. Adjust function keys to your satisfied best sound effect.

CONNECTING

1. This set applies to AC 220-240V , 50-60Hz
2. AC power: battery can be charged when connected to AC power. Red light on battery is charging, it will change to green once battery complete charge.
3. Internal battery will be charged even device switch off when plugged in to AC power
4. Speaker battery can be charged using 12V external car battery as well (connect cable not included) by „DC 12V input”. Please make sure „+” and „-” in right connection.
5. Adjust function keys to your personal audio preference.

BACK PANEL CONNECTION DIAGRAM

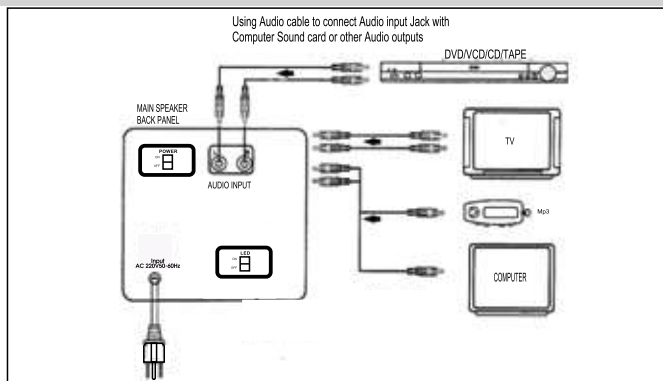

PRECAUTION

In order to prevent operating problems or serious damage to the device, please comply with the following remarks:

1. Hold the electric outlet while pulling out the plug. Do not pull the wire.
2. Operating audio appliances should be kept away from heating facilities.
3. Do not attempt to fix or revise the circuit.
4. Do not touch the internal parts, otherwise electric shock or serious damage to the device might cause.
5. Pull out the plug if not in use for long.
6. Ensure the audio product in a ventilated dry condition with about 20mm space around as for heating dispersion.

WARNING: Do not expose this appliance to rain or moisture, and vessel containing liquids, such as a cup, vase, is not supposed to be placed on or above the appliance.

TROUBLESHOOTING

| Symptom | Possible Problem | Solution |
|--|---|--|
| No Function Light & No Sound | 1. Plug is not well connected | Insert the plug into electric outlet |
| | 2. Speaker power button is not turned on | Turn on the button |
| Function Light on but No Sound | 1. Cable misconnected | Turn off the power, check the input jack to ensure proper audio signal is connected to relevant input jack |
| | 2. Audio signal is not transmitted to speaker | Check all the speakers if there is audio signal output |
| If the problem exists after checking related procedures above, please refer to the appointed service agent or professional technician to fix it. Do not attempt to open the cover, otherwise we assumes no responsibility. | | |

*Bluetooth® is a trademark or registered trademark of Bluetooth SIG Inc.
iBastek® is a trademark of Bastek Corp.
All other trademarks are the property of their respective owners.*

PORTABLE SPEAKER

MODEL: EK-3636



This marking indicates that this product should not be disposed with other household wastes throughout the EU. To prevent possible harm to the environment or human health from uncontrolled waste disposal, recycle it responsibly to promote the sustainable reuse of material resources. To return your used device, please use the return and collection systems or contact the retailer where the product was purchased. They can take this product for environmental safe recycling.



ELEKOM IS REGISTERED TRADE MARK FOR EUROPE WITH PATENT №948329/2007 -
GENEVA FROM WORLD INTELLECTUAL PROPERTY ORGANIZATION
ELEKOM IS REGISTERED TRADE MARK FOR BULGARIA WITH №48734/2004 FROM
BULGARIAN PATENT DEPARTMENT ORGANIZATION

Article: Portable Speaker; **Model:** EK-3636
Manufacturer: Top Troniks LTD; VAT № 130985327
Bulgaria; Sofia, Petko Y. Todorov № 4, Ent.A, p.b.1
Mobile: +359 (088) 566 70 15,
E-mail: elekom.bg@abv.bg,
Website: www.elekom.bg

ΟΔΗΓΙΕΣ ΧΡΗΣΗΣ



Ισχύς: **2x600 W**
Τροφοδοσία:
220-240V, 50-60 Hz

Διαβάστε προσεκτικά το παρόν εγχειρίδιο πριν από τη χρήση και διατηρήστε το για περισσότερες πληροφορίες.

ΣΗΜΑΝΤΙΚΑ ΜΕΤΡΑ ΑΣΦΑΛΕΙΑΣ

Πριν χρησιμοποιήσετε αυτό το μηχάνημα, διαβάστε όλες τις οδηγίες ασφάλειας και λειτουργίας, Εν τω μεταξύ, τηρήστε όλες τις ενδείξεις σχετικά με την ασφαλή λειτουργία. Αυτές οι οδηγίες ασφάλειας και λειτουργίας θα πρέπει να τηρούνται σε συνεννόηση.



1. Προστασία της γραμμής τροφοδοσίας ηλεκτρικής ενέργειας: Λάβετε υπόψη ότι η γραμμή τροφοδοσίας ηλεκτρικής ενέργειας δεν είναι καταπατημένη, πιέζεται από βαριά αντικείμενα. Δώστε ιδιαίτερη προσοχή στο βύσμα της γραμμής τροφοδοσίας και στην πρίζα του μηχανήματος. ΜΗΝ επιμηκύνετε την ηλεκτροπληξία, ΜΗΝ τραβάτε ή σύρετε ή τη γραμμή παροχής ρεύματος.

2. Αερισμός: Αυτό το σετ πρέπει να τοποθετείται σε αεριζόμενο χώρο. ΜΗΝ βάζετε δίσκο ή πανί για να το καλύψετε. Η απόσταση από τον τοίχο δεν πρέπει να είναι μικρότερη από 10 εκατοστά.

ΜΗΝ βάζετε αυτό το σετ στο κρεβάτι, στον καναπέ, στο χαλί ή σε άλλα αντικείμενα με παρόμοια επιφάνεια σε περίπτωση καλού αερισμού.

3. Αποσυναρμολόγηση περιβλήματος: ΜΗΝ αποσυναρμολογείτε τη θήκη. Αν κάποιος αγγίξει τα εσωτερικά εξαρτήματα, πιθανότατα θα πάθει σοβαρό ηλεκτροπληξία.

4. Ασυνήθιστη μυρωδιά: Όταν ανακαλύψετε ασυνήθιστη μυρωδιά και καπνό, κόψτε το ρεύμα τροφοδοτεί αμέσως και βγάξτε το συν από την πρίζα στον τοίχο.

Επικοινωνήστε με το κατάστημα πώλησης ή το πλησιέστερο κέντρο επισκευής.

Προσοχή: Αυτό το σετ ισχύει για τροφοδοτικό AC 220V~240V/50Hz~60Hz.

Χρησιμοποιήστε τυπικό τροφοδοτικό.

Μην χρησιμοποιείτε τροφοδοτικό μικρής εξόδου και ασταθούς τάσης.

ΧΑΡΑΚΤΗΡΙΣΤΙΚΑ ΠΡΟΪΟΝΤΟΣ

1. Υψηλή ισχύς εξόδου.
2. Με λειτουργία Karaoke.
3. Το πρίμα είναι καθαρό, φυσικό και τα μπάσα είναι δυνατά.
4. Συμβατό με DVD/VCD/CD/TAPE/MP3/MP4/AUX.

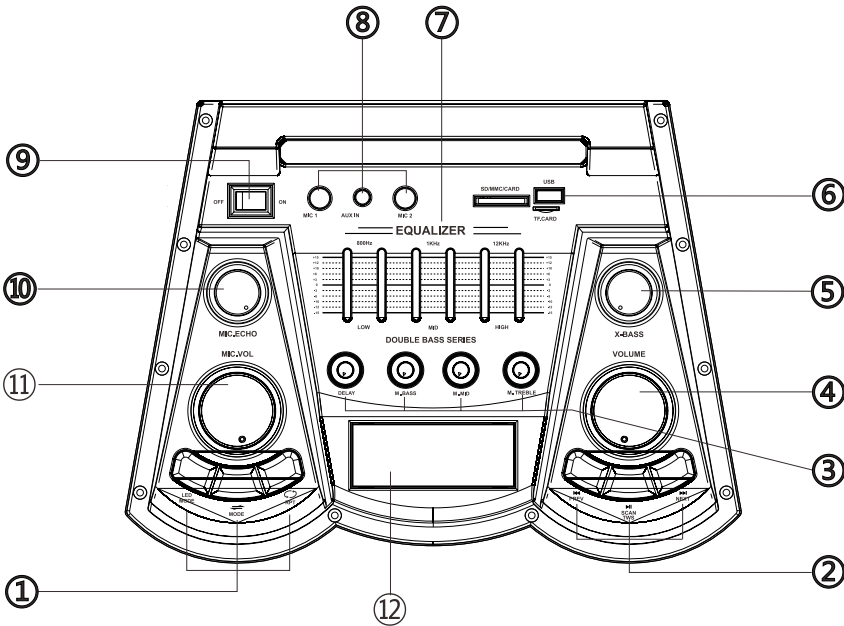

ΟΔΗΓΙΕΣ ΛΕΙΤΟΥΡΓΙΑΣ ΜΠΡΟΣΤΙΝΟΥ ΠΑΝΕΛ















- | | |
|--|--|
| 1) ΛΕΙΤΟΥΡΓΙΑ LED: ΡΥΘΜΙΣΗ ΦΩΤΟΣ LED. | 7) EQUALIZER. |
| ΛΕΙΤΟΥΡΓΙΑ: USB/SD/LINE (ΕΙΣΟΔΟΣ ΗΧΟΥΣ) ΜΙΚΡΟΦΩΝΟ 1 & ΜΙΚΡΟΦΩΝΟ ΚΟΥΜΠΙ; RPT: ΠΛΗΚΤΡΟ ΕΠΑΝΑΛΗΨΗΣ. | 2 ΒΥΣΜΑΤΑ ΕΙΣΟΔΟΥ. ΥΠΟΔΟΧΗ ΕΙΣΟΔΟΥ AUX IN. |
| 2) ΠΛΗΚΤΡΟ ΑΝΑΠΑΡΑΓΩΓΗΣ PREV. | 9) ΔΙΑΚΟΠΤΗΣ ΕΝΕΡΓΟΠΟΙΗΣΗΣ/ ΑΠΕΝΕΡΓΟΠΟΙΗΣΗΣ. |
| ΕΠΟΜΕΝΟ ΠΛΗΚΤΡΟ ΑΝΑΠΑΡΑΓΩΓΗΣ. | 10) ΚΟΥΜΠΙ ΕΛΕΓΧΟΥ ΗΧΟΥΣ MIC. |
| ΠΛΗΚΤΡΟ ΑΝΑΠΑΡΑΓΩΓΗΣ SCAN/TWS. | 11) ΚΟΥΜΠΙ ΕΛΕΓΧΟΥ MIC VOLUME. |
| 3) ΚΟΥΜΠΙ ΕΛΕΓΧΟΥ MIC DELAY. | 12) ΟΘΟΝΗ LED. |
| ΚΟΥΜΠΙ ΕΛΕΓΧΟΥ MIC BASS. | |
| ΚΟΥΜΠΙ ΕΛΕΓΧΟΥ MIC MID-RANGE. | |
| ΚΟΥΜΠΙ ΕΛΕΓΧΟΥ MIC TREBLE. | |
| 4) ΚΟΥΜΠΙ ΕΛΕΓΧΟΥ MASTER VOLUME. | |
| 5) ΕΛΕΓΧΟΣ X-BASS. | |
| 6) ΥΠΟΔΟΧΗ ΕΙΣΟΔΟΥ USB. | |
| ΥΠΟΔΟΧΗ ΕΙΣΟΔΟΥ SD/MMC/TF CARD. | |

ΕΙΔΟΣ: ΦΟΡΗΤΟ ΗΧΕΙΟ

ΜΟΝΤΕΛΟ: EK-3636



ΤΗΛΕΧΕΙΡΙΣΤΗΡΙΟ

-  Μp3 σε αναμονή
-  USB/SD/LINE (Είσοδος ήχου) κουμπί
-  Κουμπί Μp3 prev/FM CH-
-  Κουμπί αναπαραγωγής/παύσης
-  Μp3/
-  Δέκτης FM
-  Κουμπί Μp3 next/FM CH+
-  Κουμπί επανάληψης Μp3
-  Κουμπί διακοπής Μp3
-  Κουμπί αύξησης έντασης Μp3
-  Κουμπί μείωσης έντασης Μp3
-  Κουμπί σίγασης
-   Κουμπί ισοσταθμιστή Μp3
- Αριθμητικό κουμπί Μp3



ΟΔΗΓΙΕΣ ΛΕΙΤΟΥΡΓΙΑΣ ΠΙΣΩ ΠΙΝΑΚΑ

1. AUDIO INPUT: Υποδοχή σήματος ήχου DVD/TV ή άλλης συσκευής αναπαραγωγής AUX AV.
2. Διακόπτης για AUDIO INPUT και διακόπτης για LED.
3. Είσοδος AC: AC 220V.

TWS ΣΥΝΔΕΣΗ

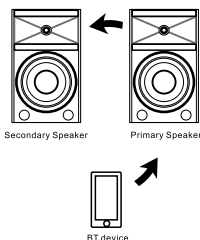

Στη λειτουργία σύνδεσης BT, πατήστε το κουμπί TWS και κρατήστε πατημένο τρία δευτερόλεπτα, το κύριο ηχείο θα δώσει ένα ξυπνητήρι και η οθόνη θα δείξει "ΜΠΛΕ". Το δευτερεύον ηχείο αλλάζει τη λειτουργία σε "ΜΠΛΕ", θα συνδεθεί αυτόματα στο κύριο ηχείο και θα εμφανίσει το "ΜΠΛΕ" στην οθόνη.

ΟΔΗΓΙΕΣ BLUETOOTH

Αλλάξτε τη λειτουργία σε "ΜΠΛΕ", η φωτεινή ένδειξη bluetooth αναβοσβήνει και το ηχείο έχει ήχο "di". Ρυθμίστε στο κινητό τηλέφωνο, συνδεθείτε σε δεδομένα bluetooth, αναζητήστε εξοπλισμό και ταιριάξτε σωστά. Τα σωστά φώτα bluetooth για σύνδεση παραμένουν αναμμένα και η μουσική λειτουργεί κανονικά στο ηχείο.

ΟΔΗΓΙΕΣ ΧΡΗΣΗΣ

1. Συνδέστε τα καλώδια σήματος σύμφωνα με τις οδηγίες σύνδεσης του πίσω πίνακα.
2. Για να βεβαιωθείτε για τη σωστή τάση, τοποθετήστε το καλώδιο ηλεκτρονικής πηγής και ενεργοποιήστε το κουμπί διακόπτη λειτουργίας.
3. Προσαρμόστε τα πλήκτρα λειτουργιών στο ικανοποιημένο καλύτερο ηχητικό εφέ.

CONNECTING

1. Αυτό το σετ ισχύει για AC 220-240V, 50-60Hz
2. Τροφοδοσία εναλλασσόμενου ρεύματος: η μπαταρία μπορεί να φορτιστεί όταν είναι συνδεδεμένη σε εναλλασσόμενο ρεύμα. Η κόκκινη λυχνία στην μπαταρία φορτίζεται, θα αλλάξει σε πράσινο μόλις ολοκληρωθεί η φόρτιση της μπαταρίας.
3. Η εσωτερική μπαταρία θα φορτίζεται ακόμη και ο διακόπτης της συσκευής όταν είναι συνδεδεμένος στο ρεύμα
4. Η μπαταρία των ηχείων μπορεί να φορτιστεί χρησιμοποιώντας εξωτερική μπαταρία αυτοκινήτου 12V (δεν περιλαμβάνεται το καλώδιο σύνδεσης) μέσω "είσόδου DC 12V". Βεβαιωθείτε ότι τα "+" και "-" είναι στη σωστή σύνδεση.
5. Προσαρμόστε τα πλήκτρα λειτουργιών στις προσωπικές σας προτιμήσεις ήχου.

BACK PANEL CONNECTION DIAGRAM

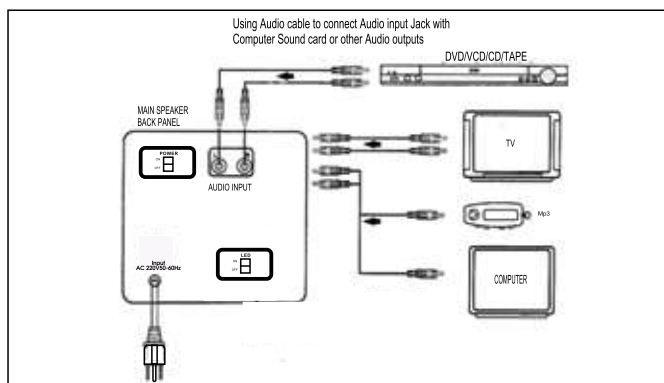

ΠΡΟΦΥΛΑΞΗ

Για να αποφύγετε προβλήματα λειτουργίας ή σοβαρές ζημιές στη συσκευή, συμμορφωθείτε με τις ακόλουθες παρατηρήσεις:

1. Κρατήστε την πρίζα ενώ τραβάτε το φισ. Μην τραβάτε το καλώδιο.
2. Οι συσκευές ήχου που λειτουργούν θα πρέπει να φυλάσσονται μακριά από εγκαταστάσεις θέρμανσης.
3. Μην επιχειρήσετε να διορθώσετε ή να αναθεωρήσετε το κύκλωμα.
4. Μην αγγίζετε τα εσωτερικά μέρη, διαφορετικά μπορεί να προκληθεί ηλεκτροπληξία ή σοβαρή βλάβη στη συσκευή.
5. Βγάλτε το φισ εάν δεν το χρησιμοποιείτε για πολύ.
6. Βεβαιωθείτε ότι το προϊόν ήχου σε αεριζόμενη στεγνή κατάσταση με χώρο περίπου 20 mm γύρω από τη διασπορά θέρμανσης.

ΠΡΟΕΙΔΟΠΟΙΗΣΗ: Μην εκθέτετε αυτή τη συσκευή σε βροχή ή υγρασία και το δοχείο που περιέχει υγρά, όπως φλιτζάνι, βάζο, δεν πρέπει να τοποθετείται πάνω ή πάνω από τη συσκευή.

ΑΝΤΙΜΕΤΩΠΙΣΗ ΠΡΟΒΛΗΜΑΤΩΝ

| Σύμπτωμα | Πιθανό πρόβλημα | Λύση |
|---|--|---|
| Οχι Φως λειτουργίας & Χωρίς ήχο | 1. Το βύσμα δεν είναι καλά συνδεδεμένο | Τοποθετήστε το φισ στην πρίζα |
| | 2. Το κουμπί λειτουργίας του ηχείου δεν είναι ενεργοποιημένο | Ενεργοποιήστε το κουμπί |
| Λειτουργία Φως αναμμένο αλλά Χωρίς ήχο | 1. Το καλώδιο δεν έχει συνδεθεί σωστά | Κλείστε το ρεύμα και ελέγξτε την είσοδο βύσμα για να διασφαλίσετε ότι το ηχητικό σήμα είναι σωστό συνδεδεμένο στη σχετική υποδοχή εισόδου |
| | 2. Το ηχητικό σήμα δεν μεταδίδεται στον ομιλητή | Ελέγξτε όλα τα ηχεία εάν υπάρχουν είναι η έξοδος σήματος ήχου |
| Εάν το πρόβλημα υπάρχει μετά την εκτέλεση των σχετικών διαδικασιών παραπάνω, παρακαλούμε απευθυνθείτε στον εξουσιοδοτημένο αντιπρόσωπο σέρβις ή επαγγελματία τεχνικό για να το επιδιορθώσει συσκευή. Μην επιχειρήσετε να ανοίξετε το κάλυμμα διαφορετικά υποθέτουμε ότι όχι ευθύνη. | | |



Αυτό το σύμβολο σημαίνει ότι το προϊόν δεν πρέπει να πεταχτεί μαζί με άλλα οικιακά απορρίμματα προκειμένου να αποφευχθεί η ρύπανση του περιβάλλοντος και τραυματισμό ανθρώπων. Παραδώστε τη συσκευή σε ένα εξειδικευμένο σημείο για ανακύκλωση.

Άρθρο: Φορητό ηχείο. Μοντέλο: EK-3636
Κατασκευαστής: Top Troniks LTD; ΑΦΜ № 130985327
Βουλγαρία; Sofia, Petko Y. Todorov № 4, Ent.A, p.b.1
Κινητό: +359 (088) 566 70 15, E-mail: elekom.bg@abv.bg,
Ιστοσελίδα: www.elekom.bg